

HSF

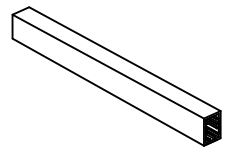

No: 1

产品装入真空管内
SG-A12 (600mm牙型真空管)

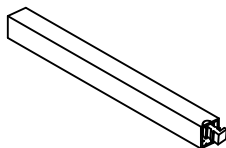

No: 2
塞塑胶塞

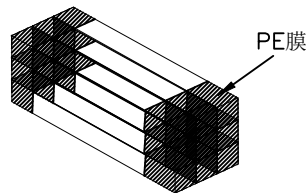

No: 3

20管为一扎(不用摆),先用PE膜固定每扎真空管两端,包住两端利角,以防划破胶袋

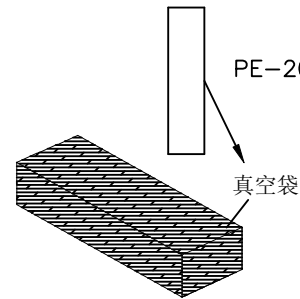

No: 4

将包扎好的真空管(6扎)装入真空袋PE-20A,外加2包干燥剂,机台抽真空

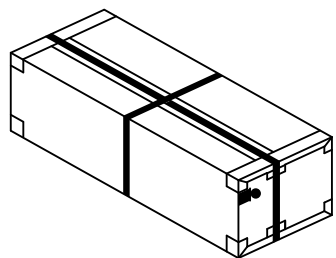

No: 8
打包装带

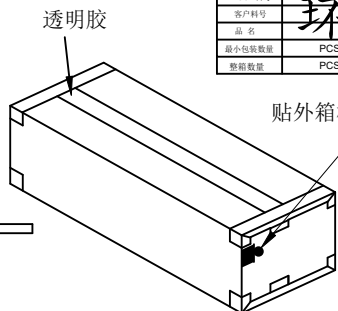

No: 7
封箱及贴标签于外箱侧面的左上角

WCON 伟峰五金电子有限公司			3
成品标示单			HSF
WCON料号	客户料号		环保
品名	PCS	日期	年 月 日
最小包装数量	PCS	制单号	

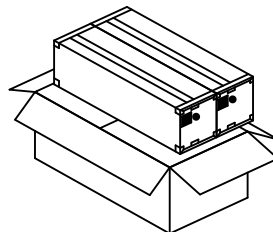

No: 6

内箱放入外箱(2内箱/外箱)
外箱规格:CTN-10C (65*33*19CM)

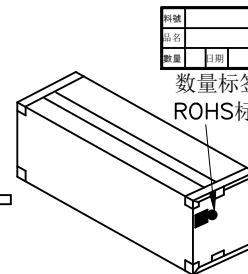

No: 5

将抽真空的产品,放入内箱。(120管/内箱),封箱及贴标签于内箱侧面的左上角。内箱规格:CTN-10A (63*15*17CM)

料号		ROHS
品名		
数量		
日期		

数量标签及ROHS标签

1.27*2.54筒牛 180度 H=5.9							
规格	真空管装数量	每内箱装数量	每外箱装数量	规格	真空管装数量	每内箱装数量	每外箱装数量
10P	40	4800	9600	34P	19	2280	4560
12P	37	4440	8880	40P	17	2040	4080
14P	34	4080	8160	44P	16	1920	3840
16P	31	3720	7440	50P	14	1680	3360
20P	28	3360	6720	60P	12	1440	2880
26P	23	2760	5520	80P	9	1080	2160
30P	21	2520	5040	100P	8	960	1920

说明:

1. 产品如图所示形态放入真空管;
2. 注意各标签样式、位置及方向的一致性;
3. 打外箱包装带时需注意,打为十字型。

变更记事

A0	2017/03/28	NEW		
版次 REV	日期 DATE	变更说明 MODIFICATION DESCRIPTION	变更 CHANGE	核准 APPROVE

零件图	
X.	±0.50
X.X	±0.20
X.XX	±0.10
X.XXX	±0.05
Angle	
X.	± 2'
DIM	TOL

颜色 COLOR	
材质 MATERIAL	
设计 DESING	丁文敏
审核 CHECK	
核准 核淮	
核准 APPROVE	

SCALE	fit
UNIT	mm
SIZE	A4
SHEET	1/1
PROJ.	

WCON

WCON Hardware Electronics Co.,Ltd

料号 PART NO. 3140-XXMXXXK00TX

品名 TITLE: 1.27*2.54筒牛SMT H=5.9 包装规范